



La protezione civile grigionese



Amt für Militär und Zivilschutz
Uffizi da militar e da protecziun civila
Ufficio del militare e della protezione civile



Prefazione



La protezione civile grigionese: un partner multilaterale del Sistema integrato di protezione della popolazione

La protezione civile assume un ruolo particolare nel Sistema integrato cantonale di protezione della popolazione. Essa è l'unica organizzazione partner a essere ancorata nella Costituzione federale e si basa sull'obbligo nazionale di prestare servizio.

La protezione civile è l'unica organizzazione civile in grado di garantire la capacità di resistenza in caso di eventi gravi e di lunga durata. In questo contesto sostiene, rinforza e sgrava sul lungo periodo le altre organizzazioni.

Nel Sistema integrato di protezione della popolazione, la protezione civile rappresenta in linea di principio il secondo intervento dopo pompieri, polizia e sanità pubblica / servizio ambulanza.

Con le sue formazioni speciali come ad esempio il Care Team, le sezioni sanitarie di pronto intervento o quelle di localizzazione e salvataggio nonché gli specialisti nell'aiuto alla condotta, in caso di necessità la protezione civile grigionese può inoltre essere impiegata rapidamente a sostegno delle organizzazioni di primo intervento. Grazie al proprio profilo prestazionale e alla propria capacità di resistenza, la protezione civile è un elemento indispensabile della protezione della popolazione.

Gli obiettivi della collaborazione nel sistema della protezione della popolazione dei Grigioni consistono nel rafforzamento dei settori prevenzione e gestione di eventi nonché nella promozione della fiducia reciproca.

Martin Bühler

Capo Ufficio del militare e della protezione civile, capo Stato maggiore di condotta cantonale

Adrian John

Responsabile protezione civile interventi Formazione

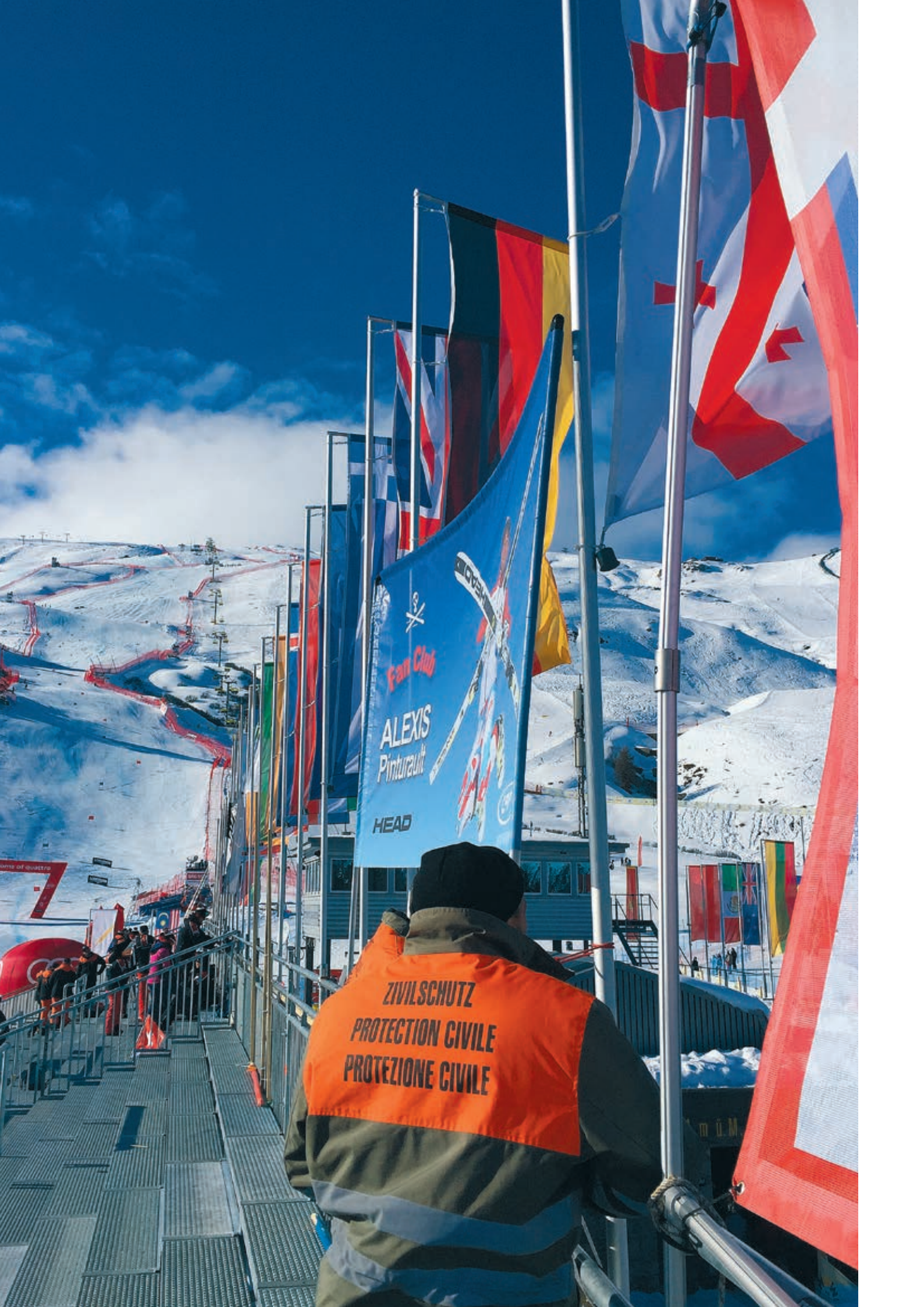

ZIVILSCHUTZ
PROTECTION CIVILE
PROTEZIONE CIVILE

HEAD
ALEXIS
Pinturauli

1	Sistema integrato di protezione della popolazione	7
	Struttura e compito della protezione della popolazione	7
	Partner nella protezione della popolazione e loro compiti	8
2	Protezione civile dei Grigioni	11
	Organizzazione della protezione civile dei Grigioni	11
	Suddivisione regionale	12
	Formazioni regionali	13
	Formazioni speciali	14
	Campi di cooperazione	19
3	Formazione	21
	Formazione di base	21
	Funzioni di base nella protezione civile	22
	Perfezionamento professionale	23
4	Entità delle prestazioni e materiale d'intervento	25
	Interventi	25
	Aiuto alla condotta	26
	Pionieri e salvataggio in profondità	27
	Assistenza	28
	Logistica	29
	Materiale a livello cantonale	30
	Materiale a livello di compagnia regionale	33
5	Infrastruttura di protezione	35
6	Ufficio del militare e della protezione civile	37



1 | Sistema integrato di protezione della popolazione

Struttura e compito della protezione della popolazione

La protezione della popolazione rappresenta uno degli otto strumenti della politica di sicurezza svizzera (oltre a politica estera, esercito, Servizio delle attività informative, politica economica, Amministrazione delle dogane, polizia, servizio civile). Essa è costituita da un sistema integrato civile delle cinque organizzazioni partner polizia, pompieri, sanità pubblica, servizi tecnici e protezione civile. Le organizzazioni partner assumono la responsabilità per i loro settori d'attività e si sostengono a vicenda.

L'incarico della protezione della popolazione consiste nella protezione della popolazione e delle sue basi vitali da catastrofi e situazioni di emergenza, nonché in caso di conflitto armato. La protezione della popolazione garantisce la condotta, la protezione, il salvataggio e l'aiuto per far fronte a questi eventi. Essa contribuisce a limitare i danni e ad affrontarli.

Sistema integrato di protezione della popolazione

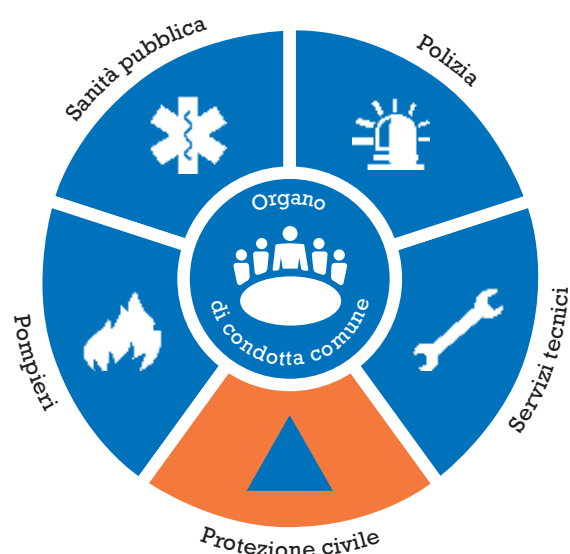

Partner nella protezione della popolazione e loro compiti



Polizia

Sicurezza e ordine

La polizia è competente per il mantenimento della sicurezza e dell'ordine. A tale scopo sono impiegati i corpi di polizia comunali e cantonali. La polizia costituisce un mezzo di primo intervento. La collaborazione con i pompieri e con il servizio di soccorso sanitario è collaudata.



Pompieri

Salvataggio e lotta contro i sinistri in generale

I pompieri sono responsabili del salvataggio e della lotta contro i sinistri in generale, compresa la lotta contro gli incendi e contro i danni della natura. I pompieri svolgono ulteriori compiti, come la protezione contro gli oli, le sostanze chimiche e le radiazioni. Quale mezzo di primo intervento, i pompieri sono pronti a intervenire nel giro di pochi minuti e svolgono interventi che durano ore o anche giorni. Il settore dei pompieri è disciplinato a livello cantonale.



Sanità pubblica

Assistenza sanitaria

La sanità pubblica, compreso il servizio di soccorso sanitario, garantisce l'assistenza medica alla popolazione e alle forze d'intervento. Essa include anche provvedimenti preventivi e l'assistenza psicologica. Il servizio di soccorso sanitario è un mezzo di primo intervento e lavora a stretto contatto con la polizia e con i pompieri.



Servizi tecnici

Approvvigionamento, smaltimento, infrastruttura tecnica

Fanno parte dei servizi tecnici le centrali elettriche e gli impianti idrici, gli impianti di depurazione delle acque di scarico, ma anche le imprese di trasporto e di comunicazione. Essi garantiscono il funzionamento delle infrastrutture critiche (ad es. trasporti, telecomunicazioni, approvvigionamento di elettricità, acqua e gas o smaltimento) e il loro ripristino dopo le misure d'emergenza.



In caso di sinistri importanti, le organizzazioni di primo intervento e la protezione civile intervengono in modo congiunto.

Nella fase acuta la pianificazione dell'intervento viene assunta dalla Polizia cantonale.



Protezione civile

Protezione, assistenza e sostegno

Nel Sistema integrato di protezione della popolazione la protezione civile assume un ruolo particolare, siccome è l'unica organizzazione partner ancorata nella Costituzione federale e basata sull'obbligo nazionale di prestare servizio. La protezione civile è l'unica organizzazione civile in grado di garantire un'azione prolungata e di sostenere, rinforzare o sgravare le altre organizzazioni in caso di eventi gravi e di lunga durata. Fornisce inoltre prestazioni specializzate come l'aiuto alla condotta a favore degli stati maggiori di crisi cantonali e comunali, l'allarme alla popolazione, la preparazione dell'infrastruttura di protezione, l'assistenza alle persone in cerca di protezione o rimaste senza tetto, la protezione dei beni culturali, l'esecuzione di salvataggi difficili e lavori di ripristino.

Grazie a questo profilo prestazionale e alla propria capacità di resistenza, la protezione civile è un mezzo indispensabile della protezione della popolazione. Spesso deve fornire le sue prestazioni praticamente senza disporre di tempo per prepararsi e in certi casi addirittura all'istante, poiché molti degli eventi oggi più probabili si verificano senza preavviso.



I pompieri e la protezione civile si preparano insieme per i loro interventi.



ZIVILSCHUTZ
PROTECZIUN CIVILA
PROTEZIONE CIVILE

H&C

2 | Protezione civile dei Grigioni

Organizzazione della protezione civile dei Grigioni

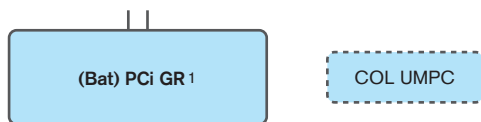

AC	Aiuto alla condotta	SMCC	Stato maggiore di condotta cantonale
Ass	Assistenza	SMCCo	Stati maggiori comunali di direzione
Sost	Sostegno (pionieri)	Si	Sicurezza
Log	Logistica	PBC	Protezione dei beni culturali
Cdo	Comando	Bat	Battaglione
LE	Lotta contro le epizoozie	Cp	Compagnia
NBC	Nucleare, biologico, chimico	COL	Collaboratore
San	Servizio sanitario	UMPC	Ufficio del militare e della protezione civile
Infra	Infrastruttura		

Formazioni regionali

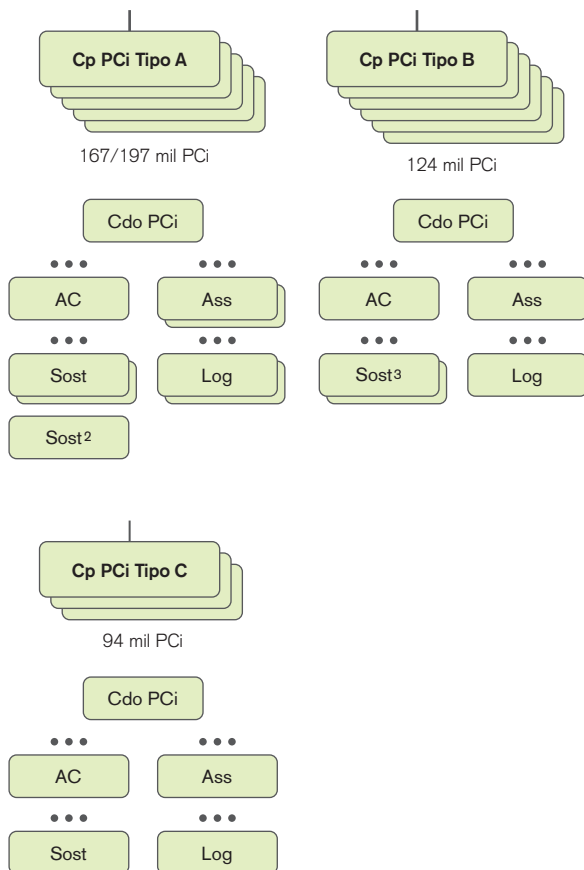

Formazioni speciali

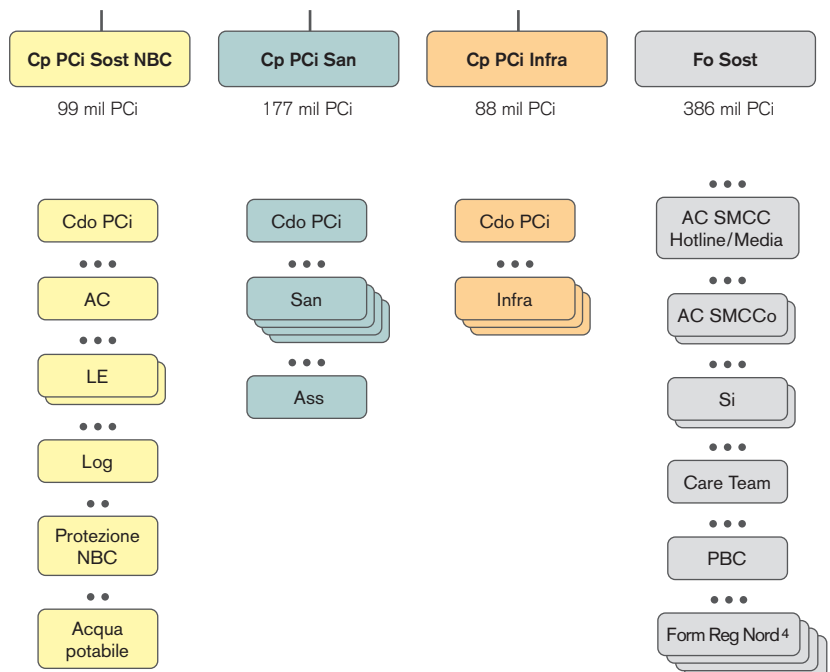

Pagina sinistra: quando la terra trema o le frane si staccano dai versanti, intervengono i cani da salvataggio di REDOG con il salvataggio in profondità della protezione civile.

¹ Bat SM
² Il salvataggio in profondità viene assegnato alla Cp PCi Imboden
³ Cp PCi Maloja + 1 gruppo acqua potabile
⁴ Formazione fissa

Effettivo ideale: 2385 mil PCi

Suddivisione regionale

Nel Cantone dei Grigioni attualmente 2400 persone sono assoggettate all'obbligo di prestare servizio di protezione civile. Queste persone sono suddivise in dodici compagnie di protezione civile regionali, una compagnia sanitaria, una compagnia infrastrutture, una compagnia di sostegno NBC nonché altre formazioni di sostegno.



● Centro d'istruzione della protezione civile Meiersboden

Formazioni speciali (intero Cantone)

- Compagnia sanitaria
- Compagnia PCi di sostegno NBC
- Compagnia infrastrutture
- Formazioni di sostegno

■ Cp PCi Tipo A ± 167/197 mil PCi/Cp

■ Cp PCi Tipo B ± 124 mil PCi/Cp

■ Cp PCi Tipo C ± 94 mil PCi/Cp

Formazioni regionali

Compagnie di protezione civile regionali

Suddivise nelle regioni politiche del Cantone dei Grigioni (salvo Davos e Prättigau), le dodici compagnie di protezione civile regionali svolgono lavori di utilità pubblica per i comuni della loro regione nel quadro dei loro corsi di ripetizione, nonché in caso di interventi a favore della comunità. Le compagnie sono costituite in modo autonomo e la loro dimensione corrisponde al numero di abitanti della regione. Ogni compagnia di protezione civile regionale è equipaggiata nei settori specialistici aiuto alla condotta, pionieri, assistenza e logistica per gli interventi.

Dei pionieri della protezione civile sistemano ponti e sentieri dopo un episodio di maltempo.



Formazioni speciali

Acqua potabile

Con l'attuazione della strategia per la garanzia dell'approvvigionamento con acqua potabile in situazioni di emergenza si mira al mantenimento il più a lungo possibile dell'approvvigionamento con acqua potabile, a una rapida eliminazione delle turbative che si presentano nonché alla garanzia in ogni momento della disponibilità della quantità di acqua potabile necessaria alla sopravvivenza per abitanti e ospiti. L'approvvigionamento con acqua potabile ineccepibile può essere ostacolato temporaneamente o per lungo tempo oppure interrotto a causa di eventi dovuti alla natura, alla tecnica nonché alla società. L'ordinanza sulla garanzia dell'approvvigionamento con acqua potabile in situazioni di emergenza (OAAE) obbliga i Cantoni, i comuni e i detentori di impianti di approvvigionamento idrico ad adottare i provvedimenti necessari atti a garantire l'approvvigionamento con acqua potabile anche in situazioni di emergenza. La collaborazione avviene con l'Ufficio per la natura e l'ambiente (UNA).

Salvataggio in profondità

Il salvataggio in profondità è un'unità per interventi di salvataggio e di aiuto mediante speciali tecniche di salvataggio, messa in sicurezza e recupero. Interviene in prima linea in caso di terremoto. Inoltre può essere utilizzato per il sostegno dei nostri partner. Alla Formazione Salvataggio in profondità sono assegnati militi della protezione civile con nozioni dal soccorso alpino, dal salvataggio da funivie nonché specialisti di arrampicata, pionieri ecc. La Formazione si esercita e si allena in stretta collaborazione con REDOG (Società svizzera per cani da ricerca e da salvataggio) e con altri partner. Grazie al sapere di queste unità è garantito un intervento professionale in ogni momento.



Lotta contro le epizootie

Gli specialisti della lotta contro le epizootie sostengono l'Ufficio per la sicurezza delle derrate alimentari e la salute degli animali (USDA) nelle situazioni particolari e straordinarie. Il loro settore di attività comprende la decontaminazione di persone, veicoli e materiali. Inoltre l'USDA viene sostenuto nella creazione di zone di sbarramento attorno a edifici, nella loro pianificazione, rappresentazione, costruzione, pulizia e disinfezione.

Ricercatori N

Gli specialisti NBC (NBC sta per nucleare, biologico, chimico) sostengono l'USDA e il sostegno cantonale di misurazione della Centrale nazionale d'allarme (SCAM-CENAL) nelle situazioni straordinarie. Il settore di attività comprende la misurazione delle radiazioni, la misurazione e la preparazione di campioni sospetti, la misurazione chimica, l'analisi dell'acqua potabile, la microbiologia nonché i lavori di laboratorio generali. Inoltre i ricercatori N gestiscono il punto di decontaminazione per le forze d'intervento.

Specialisti nella lotta contro le epizootie durante la decontaminazione di una fattoria nell'autunno 2019.

Soccorritori (Sezione sanitaria di pronto intervento SSPI)

In caso di evento maggiore con numerosi feriti, le soccorritrici e i soccorritori della protezione civile sostengono le forze d'intervento professionali del settore sanitario con le loro conoscenze mediche di base e le risorse materiali e in termini di personale. Il settore di attività comprende il sostegno dei servizi di soccorso regionali nella realizzazione e nell'esercizio di un posto medico avanzato. I medici e i soccorritori professionisti vengono sostenuti nel quadro di ulteriori provvedimenti.



Team addetto ai media / hotline

Il team addetto ai media / la hotline sostiene il servizio mass media della Polizia cantonale dei Grigioni e dello Stato maggiore di condotta cantonale (SMCC). Si tratta di militi della protezione civile con un percorso professionale nel settore dell'informatica, dei media o della comunicazione. Essi allestiscono materiale fotografico e redigono rapporti e comunicati stampa. Entrano in servizio in caso di eventi pianificabili, come ad esempio il WEF, nonché di situazioni straordinarie (catastrofi naturali).



Specialista sicurezza (polizia della protezione civile)

Gli specialisti della sicurezza sostengono gli organi di polizia (Polizia cantonale e comunale) nei compiti di polizia stradale e di sicurezza. Essi fanno in modo, autonomamente o in collaborazione con la polizia, che il traffico scorra senza problemi in caso di eventi piccoli e grandi. Inoltre possono essere coinvolti per compiti di polizia di sicurezza.





Specialisti in protezione dei beni culturali (PBC)

Gli specialisti in protezione dei beni culturali si dedicano alla protezione del nostro patrimonio culturale. Quale compito principale, in collaborazione con il Servizio monumenti e l'Assicurazione fabbricati dei Grigioni (AFG) elaborano provvedimenti di protezione adeguati prima che i sinistri avvengano. Tra le competenze degli specialisti PBC rientrano l'allestimento di elenchi e inventari di beni culturali, la pianificazione di provvedimenti ad esempio contro il fuoco o in caso di crollo di un edificio. Per i beni culturali mobili vengono preparati dei trasferimenti, mentre per quelli immobili vengono previsti provvedimenti di protezione adeguati.

Care Team Grischun

Il Care Team Grischun garantisce un primo sostegno psicologico graduato a persone traumatizzate e ai loro familiari in caso di eventi gravi, catastrofi ed emergenze. L'obiettivo principale consiste nel ripristino della capacità di badare a sé stessi e nella reintegrazione nel compito o nell'attività svolti finora. L'obiettivo è quello di tornare il più presto possibile alla vita quotidiana. Laddove necessario si rimanda alle offerte del settore sanitario e si raccomanda un trattamento o un accompagnamento a lungo termine (prevenzione secondaria). Il lavoro del Care Team vuole prevenire possibili disturbi post traumatici da stress (DPTS).

Pompieri e specialisti PBC durante un esercizio comune a Felsberg.

Aiuto alla condotta dello Stato maggiore di direzione comunale (SMDCo)

Lo Stato maggiore di direzione comunale sostiene le autorità comunali nella prevenzione, nella condotta e nel coordinamento in caso di situazioni particolari e straordinarie. La struttura di base di uno Stato maggiore di direzione comunale risulta dalle dimensioni della zona compresa e dai rischi e pericoli all'interno del territorio comunale. Il comune decide in merito alla composizione dello Stato maggiore di direzione comunale. In una prima fase lo Stato maggiore viene sostenuto dagli aiutanti alla condotta delle formazioni regionali. Nella seconda fase, delle sezioni di aiuto alla condotta appositamente previste sostituiscono le formazioni regionali. Esse aiutano nel settore dell'elaborazione della situazione e della telematica.

Aiuto alla condotta dello Stato maggiore di condotta cantonale (SMCC)

Nelle situazioni straordinarie e in caso di necessità anche nella situazione particolare, l'SMCC assume la direzione complessiva dell'intervento nella fase acuta e di ripristino. L'SMCC viene designato dal Governo. Nella fase acuta l'SMCC viene diretto dalla Polizia cantonale, mentre durante la prevenzione e la fase di ripristino la direzione viene assunta dall'UMPC. Lo Stato maggiore di condotta cantonale viene sostenuto dall'aiuto alla condotta della protezione civile. In caso di eventi, essi gestiscono il centro di analisi della situazione per mettere a disposizione della condotta i giornali d'intervento, le carte di condotta, i rapporti sulla situazione, i dispositivi, le panoramiche dei mezzi e le carte informative. Inoltre garantiscono la pianificazione, la realizzazione e la manutenzione dei mezzi di comunicazione (rete radio, polycom).



Stato maggiore di direzione comunale (SMDCo) di Bondo.

Campi di cooperazione

Collaborazione con partner

Siccome i requisiti in ambito di protezione civile dei partner aumentano costantemente, la formazione si orienta principalmente ai possibili interventi. Con il numero attuale di militi della protezione civile attivi pari al momento a circa 2400 (mil PCi/stato 2021), in caso di evento la protezione civile può sostituire i partner nella protezione della popolazione e gestire i compiti trasferibile durante un periodo prolungato.

Collaborazione intercantonale

La collaborazione intercantonale verrà ulteriormente promossa nei prossimi anni, in particolare in seno alla comunità di lavoro della Svizzera orientale (CLSO). Con le cooperazioni formative con i Cantoni di Glarona, Appenzello Interno e Ticino è stato fatto un primo passo verso una collaborazione più stretta tra i Cantoni vicini ed è stato potenziato il centro d'istruzione della protezione civile Meiersboden a Coira.



I militi della protezione civile glaronesi assolvono la loro formazione di base nel centro d'istruzione della protezione civile Meiersboden a Coira dal 2019 e quelli del Cantone di Appenzello Interno dal 2021.



Per quanto riguarda l'ulteriore sviluppo delle tecniche di intervento della protezione civile, i Cantoni della Svizzera orientale collaborano strettamente.



3 | Formazione

Formazione di base

Il corso base della protezione civile si svolge presso il centro d'istruzione della protezione civile Meiersboden a Coira e dura in totale dieci giorni. Esso è composto da un corso base generico di tre giorni seguito da una formazione riferita alla funzione della durata di sette giorni. Dopo la formazione di base a Coira, i militi della protezione civile vengono incorporati nelle compagnie di protezione civile della loro regione o in una delle formazioni speciali. A seconda della funzione e del grado, tutti i militi della protezione civile frequentano ogni anno corsi di perfezionamento e di ripetizione. I futuri quadri vengono preparati alla loro nuova funzione in un corso per quadri che dura da cinque a dieci giorni.



Pagina sinistra: durante la lotta alla pandemia di COVID-19, nel 2020 la protezione civile grigionese ha prestato circa 9000 giorni di servizio.

Funzioni principali nella protezione civile

Nei centri di reclutamento di Mels o del Monte Ceneri i militi della protezione civile vengono assegnati a una delle sei funzioni base a seconda delle loro capacità professionali e personali.



Aiutante della condotta

- esercizio di un centro di situazione
- allestire e aggiornare i quadri della situazione
- allestire, gestire e mantenere reti di collegamento
- garantire l'infrastruttura nell'ubicazione di condotta



Pioniere

- lavorare per contenere i danni
- lavorare per porre rimedio all'infrastruttura distrutta
- collaborare ai lavori di ripristino
- lavori generali di sostegno



Assistente

- gestione di un punto di assistenza o di accoglienza
- assistenza a persone a rischio o bisognose di aiuto
- svolgere misure di cura su istruzione del personale medico specializzato



Cuoco

- preparare i pasti
- garanzia dell'igiene e della qualità
- gestione di cucine stazionarie e da campo
- pianificazione del vitto



Sorvegliante dell'infrastruttura

- garantire la revisione, la manutenzione e la prontezza operativa degli impianti della protezione civile
- garantire il servizio tecnico
- eliminazione di guasti



Sorvegliante del materiale

- lavori di manutenzione
- revisione
- deposito opportuno del materiale
- messa a disposizione e ritiro del materiale
- inventariazione

Perfezionamento

Corsi di ripetizione

La protezione civile ogni anno svolge dei corsi di ripetizione, i cosiddetti CR. Ogni CR è preceduto da un rapporto di lavoro di un giorno e da un corso preparatorio di due giorni. Durante il corso preparatorio, i quadri della compagnia preparano l'imminente CR. Per la squadra esso dura di regola tre giorni. L'obiettivo del CR consiste nel garantire la prontezza all'impiego delle formazioni. Il CR viene organizzato e svolto dal comandante.

Corsi di perfezionamento per quadri e specialisti

Anche per i quadri e gli specialisti vengono svolti ogni anno dei corsi di perfezionamento. Questi corsi sono orientati alla funzione specifica dei partecipanti e devono permettere loro di svolgere la propria funzione nel modo migliore possibile. Questi corsi di perfezionamento, i cosiddetti CPerf, durano di regola da uno a due giorni. I contenuti possono variare a seconda della necessità e della situazione.

Corsi per quadri

Per poter garantire la disponibilità di quadri anche in futuro, l'Ufficio del militare e della protezione civile (UMPC) offre diverse formazioni per quadri. Le formazioni per quadri e per capigruppo e capisezione durano da cinque a dieci giorni. Per ufficiali, comandanti di compagnia, sostituti dei comandanti di compagnia, membri dello Stato maggiore, ecc. l'Ufficio federale della protezione della popolazione (UFPP) offre ulteriori corsi per quadri in collaborazione con l'UMPC. La pianificazione dei quadri compete al comandante di compagnia e al settore interventi/istruzione dell'UMPC.

I candidati alla funzione di quadro vengono valutati e qualificati in merito alla futura funzione dai loro superiori, durante la prestazione di servizio.



4 | Entità delle prestazioni e materiale d'intervento

Interventi

In caso di incidente maggiore, con le sue formazioni la protezione civile sostiene le organizzazioni partner della protezione della popolazione, vale a dire la polizia, i pompieri, la sanità pubblica e i servizi tecnici. In caso di sinistro la protezione civile assume e gestisce anche autonomamente degli interventi. Nella formazione confluiscono costantemente le esperienze derivate dagli interventi e le tendenze individuate, come ad esempio per quanto riguarda le catastrofi naturali. Oltre agli interventi in caso di emergenza, la protezione civile assume lavori di pubblica utilità a favore dei comuni e sostiene grandi manifestazioni, come competizioni sportive o eventi culturali di importanza cantonale e nazionale, nel quadro dei cosiddetti interventi a favore della comunità.

Matrice dei rischi dell'analisi cantonale dei pericoli

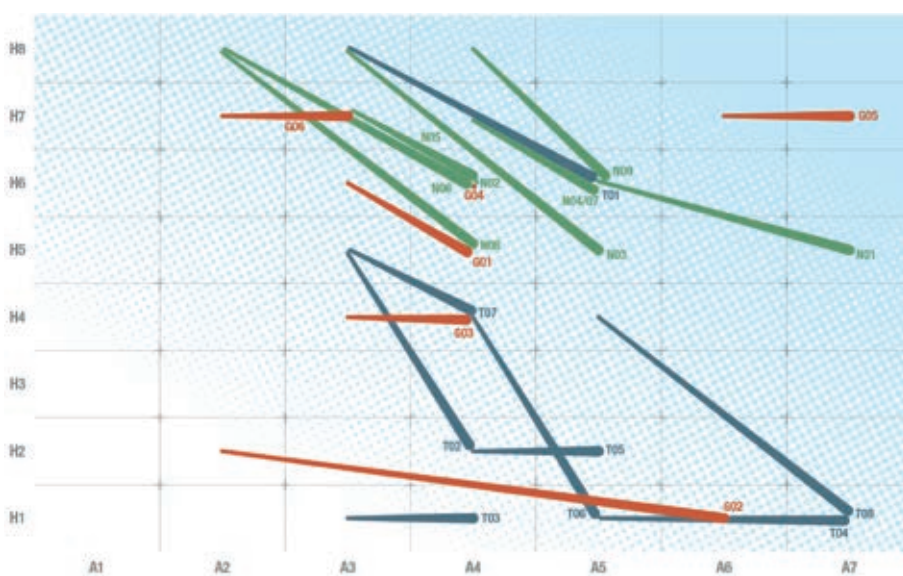

Scenario

considerevole elevata

Probabilità H ed entità A

Aumento del rischio

Pericoli dovuti alla natura N:

- 01 Terremoto | 02 Piena | 03 Scoscendimento
- 04 Valanghe | 05 Nevicate abbondanti
- 06 Caduta di sassi/blocchi/frana | 07 Tempesta
- 08 Siccità/incendio boschivo | 09 Maltempo

Pericoli dovuti alla tecnica T:

- 01 Interruzione dell'approvvigionamento elettrico
- 02 Guasto alla struttura di distribuzione del gas
- 03 Incidente ferroviario con merci pericolose
- 04 Incidente in una centrale nucleare | 05 Incidente in aziende C
- 06 Incidente della circolazione/incidente con merci pericolose
- 07 Incidente treno passeggeri
- 08 Cedimento di sbarramento idrico

Pericoli dovuti alla società G:

- 01 Follia omicida | 02 Attentato B | 03 Incidente a una grande manifestazione
- 04 Ondata di profughi
- 05 Epidemia/pandemia | 06 Epizoozia

Pagina sinistra: lavori di ripristino a Disentis ottobre 2020.

Aiuto alla condotta

Settore	Prestazione
Situazione	Allestire e gestire il centro di analisi della situazione
	Garantire il flusso delle notifiche
	Garantire il triage
	Elaborare e presentare il quadro della situazione
	Elaborare, tenere e presentare la documentazione sulla situazione (ad es. giornale degli interventi)
	Collaborare a un'analisi coordinata della situazione o eseguirne una
	Fornire prestazioni speciali (ad es. gestione di strumenti di lavoro)
	Garantire l'attività del servizio nell'organo di condotta
	Utilizzare il sistema LAFIS (rappresentazione elettronica della situazione)
Telematica	Realizzare e gestire reti di telecomunicazione (radio, telefono) presso il punto di condotta
	Realizzare e gestire reti di telecomunicazione (radio, telefono) secondo necessità (ad esempio PC area del sinistro)
Infrastruttura	Allestire e gestire il punto di condotta «Retro»
	Allestire e gestire il punto di condotta mobile «Fronte»
Informazione e comunicazione	Sostenere le autorità e gli organi di condotta nei compiti di informazione e comunicazione



Durante la gestione delle conseguenze della grande frana al Piz Cengalo in Val Bregaglia, l'aiuto alla condotta è stato garantito dalla protezione civile.

Pionieri e salvataggio in profondità

Settore	Prestazione
Protezione contro le piene	Pompare l'acqua da edifici allagati
	Garantire i trasporti d'acqua
	Realizzare e gestire riserve di acqua di spegnimento
	Realizzare valli di protezione/pareti di protezione
	Stabilizzare valli di protezione e pendii
Macerie	Ricerca tra le macerie
	Assicurare macerie pericolanti
	Scavare pozzi e cunicoli per dividere le macerie
	Rimuovere parti di macerie (staccare, sollevare, spostare)
Elettricità	Garantire l'approvvigionamento d'emergenza di elettricità con diversi generatori
Illuminazione	Illuminazione di ampi luoghi disastriati
	Illuminazione di locali
Sistemazione	Realizzare ponti di emergenza e passerelle
	Realizzare costruzioni improvvisate (ad es. ponti in legno, treppiedi)
	Realizzare arginature di torrenti
	Sgombero di edifici e strade
	Assicurare edifici pericolanti



La protezione civile durante un intervento di protezione contro le piene.

Assistenza

Settore

Assistenza a persone bisognose d'aiuto

Prestazione

- Allestire e gestire punti di accoglienza
- Allestire e gestire punti di assistenza
- Garantire l'assistenza a persone illese
- Mettere al sicuro e assistere le persone bisognose di aiuto
- Allestire e gestire punti informativi per la popolazione

Rafforzamento del settore sanitario

- Sostenere istituzioni per anziani e di cura
- Sostenere i servizi di soccorso sul luogo del sinistro
- Sostenere le istituzioni del settore sanitario
- Utilizzare il sistema SII

SII Sistema d'informazione e d'intervento

- Panoramica delle persone colpite in casi di grandi eventi
- Registrazione e gestione delle persone illese



Formazione ai primi soccorsi sotto la guida di un soccorritore professionale.

Logistica

Settore

Prestazione

Vitto

Garantire il vitto delle forze di intervento

Garantire il vitto dei propri militi

Garantire il vitto di altre istituzioni

Garantire il vitto della popolazione (ad es. persone bisognose di assistenza)

Approvvigionamento

Sostegno alla popolazione nell'approvvigionamento di acqua potabile

Acquisire e distribuire beni di sostegno

Trasporti

Garantire il trasporto dei propri militi

Eseguire trasporti di materiale e persone a favore di terzi

Infrastruttura

Garantire la prontezza d'intervento degli impianti della protezione civile

Garantire il servizio tecnico degli impianti della protezione civile

Garantire la revisione e la manutenzione degli impianti della protezione civile

Sostenere la popolazione nella presa in consegna e nell'esercizio dei rifugi

Materiale









Garantire la prontezza all'impiego del materiale della protezione civile

Garantire l'inventario, l'immagazzinamento e la manutenzione del materiale della protezione civile











La protezione civile dei Grigioni dispone di due cucine mobili completamente attrezzate.





Materiale a livello cantonale

	Puch 230 GE Veicolo fuoristrada	4x4 8 posti Carico rimorchiabile 2500 kg	2 pz
	VW-Bus T5 Furgone per il trasporto di persone	4x4 9 posti Carico rimorchiabile 2500 kg	10 pz
	VW Crafter Furgone per il trasporto di materiale	4x4, cambio automatico 3 posti Per il trasporto di materiale Carico rimorchiabile 3000 kg	2 pz
	Sprinter, Mercedes Benz Furgone	4x2 3 posti Con piattaforma elevatrice Carico rimorchiabile 3500 kg	1 pz
	Automobile Skoda Furgone per il trasporto di persone	4x4 5 posti	2 pz
	Vito, Mercedes Benz Furgone	4x4 3 posti	1 pz
	Mitsubishi L200 Pick-up	4x4 5 posti Ponte di carico in alluminio Carico rimorchiabile 2700 kg	2 pz
	Toyota Hilux Pick-up	4x4 5 posti Ponte di carico in alluminio con telone Carico rimorchiabile 3200 kg	2 pz
	Toyota Land Cruiser SUV	4x4 5 posti Carico rimorchiabile 2700 kg	1 pz

	Centro d'istruzione Meiersboden	Equipaggiamento della protezione civile Magazzino del materiale per il Cantone dei Grigioni (formazione e intervento)	
	Rimorchio salvataggio in profondità e lotta contro le epizoozie	Diverse dimensioni	9 pz
	Rimorchio di decontaminazione lotta contro le epizoozie	Rimorchio piccolo e grande Doccia e decontaminazione di persone	2 pz
	Rimorchio logistica	Carico utile 2000 kg	2 pz
	Rimorchio condotte trasporto acqua per pompa acqua sporca	240 m di tubi Ø 75 mm	1 pz
	Rimorchio con attrezzatura per fori e demolizioni	160 m di condotta Martello demolitore	1 pz
	Rimorchio per illuminazione	3 generatori 2,0 kVA 1 generatore 7,5 kVA 6 proiettori 1000 Watt 2 impianti di illuminazione per grandi superfici 60 000/92 000 Lumen	1 pz
	Rimorchio AC	Materiale per posto di comando fronte	1 pz
	Rimorchio assistenza punto di accoglienza	1 tenda per materiale 1 tenda da lavoro Materiale EED 1 generatore 7,5 kVA Materiale di assistenza	1 pz

	Cucina da campo mobile incluso rimorchio accessori	A gas	2 pz
	ATLAS COPCO Generatore di corrente	60 kVA/48 kW 2 quadri elettrici	1 pz
	Rimorchio sanitario	Materiale medico per il punto di triage Medicamenti	4 pz
	Rimorchio tecnico	Punto di triage da campo, tende Illuminazione, generatori	4 pz
	Honda HP 350/450 Mini-dumper fuoristrada	Capacità di carico 2 x 500 kg 2 x 350 kg Benna ribaltabile idraulicamente	4 pz
	Cormidi C 1200 Mini-dumper cingolato	Capacità di carico 1200 kg Benna ribaltabile idraulicamente	1 pz
	Sollevatore telescopico	Magazzino del materiale e Centro d'istruzione Meiersboden	1 pz
	Tenda da lavoro	4 x 8 m Quale riparo per materiale o max. 48 persone	7 pz
	Materiale protezione civile Tenda	3 x 6 m Idonea quale posto di comando fronte, riparo per persone e materiale	2 pz
	Bacino per l'acqua di spegnimento	5000 litri	2 pz

Materiale per ogni formazione regionale (12x)

	Deposito per attrezzi	Materiale, rimorchi e attrezzature In ogni compagnia 2 depositi per attrezzi per sezione di sostegno	
	Rimorchio acqua	Pompa acqua sporca Generatore di corrente Pompa a immersione Ulteriori accessori	1 pz
	Rimorchio maltempo	Pale Picconi Rastrelli Motosega a benzina Ulteriori accessori	1 pz
	Tenda da lavoro	4 x 8 m Quale riparo per materiale o max. 48 persone	1 pz
	Materiale protezione civile Tenda	3 x 6 m Idonea quale posto di comando fronte, riparo per persone e materiale	1 pz



5 | Infrastruttura di protezione

Impianti di protezione

Gli impianti di protezione comprendono posti di comando, impianti d'apprestamento, centri sanitari protetti e ospedali protetti. Diversamente dai rifugi, questi impianti non devono garantire soltanto la protezione della popolazione. Ognuna di queste costruzioni soddisfa una funzione importante per la direzione e lo svolgimento nel quadro dell'intera protezione della popolazione.

Rifugi

L'obbligo di costruire un rifugio è disciplinato nella legge federale sulla protezione della popolazione e sulla protezione civile. Fatta eccezione per un paio di dettagli tecnici, esso è pressoché invariato dal 1966. Nei comuni in cui il numero di posti protetti è insufficiente, il proprietario che costruisce un edificio abitativo deve realizzarvi un rifugio ed equipaggiarlo. Se secondo il comune non vi è l'obbligo di realizzare un rifugio, deve in ogni caso essere versato un contributo sostitutivo. Nelle zone in cui il numero di rifugi è insufficiente i comuni devono provvedere alla costruzione di rifugi pubblici.

Allarme

Nel Cantone dei Grigioni sono installate oltre 330 sirene per allarmare la popolazione. Circa un terzo di queste sono sirene combinate, mediante le quali viene emesso anche l'allarme acqua oltre all'allarme generale. Ogni anno, il primo mercoledì di febbraio si procede in tutta la Svizzera alla prova delle sirene. Le sirene stazionarie e mobili servono ad allarmare immediatamente la popolazione in caso di sinistro. Quando le sirene suonano bisogna seguire le istruzioni di comportamento delle autorità alla popolazione trasmesse dalla radio.





Organigramma Ufficio del militare e della protezione civile (UMPC)

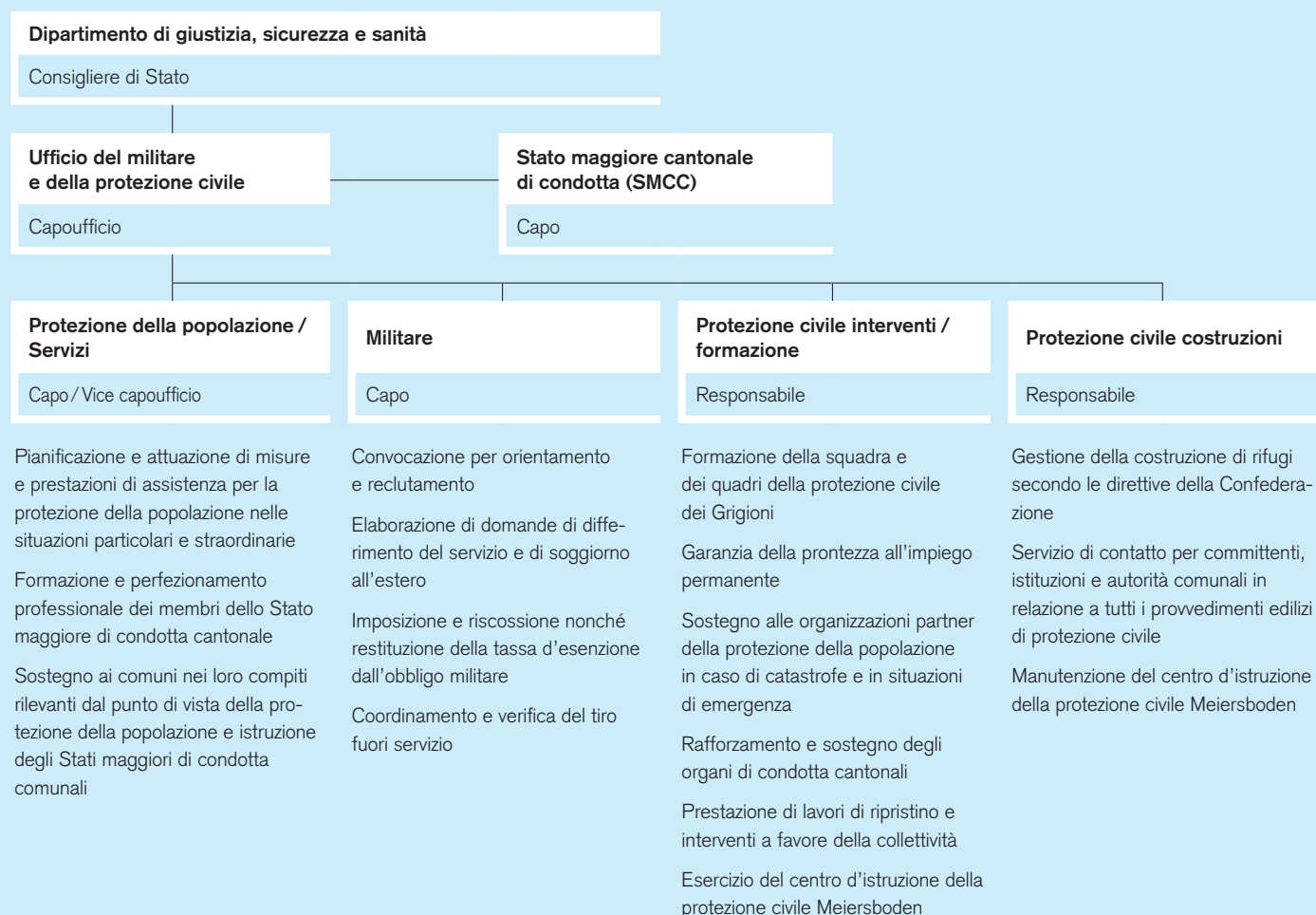

6 | Ufficio del militare e della protezione civile (UMPC)

L'Ufficio del militare e della protezione civile è il servizio cantonale specializzato per tutte le questioni relative ai settori del militare, della protezione civile e della protezione della popolazione ed esegue le relative leggi.

Nel settore della **protezione della popolazione**, in collaborazione con altri servizi si allestiscono le pianificazioni e i preparativi in vista di catastrofi e in caso di eventi concreti si coordina l'aiuto necessario.

I collaboratori del settore **militare** accompagnano e offrono consulenza ai militi grigionesi dell'esercito in tutte le questioni relative all'obbligo di prestare servizio militare, dalla prima informazione preliminare durante il 17° anno di età fino al licenziamento. Essi sono le persone di riferimento per il reclutamento, per tutti i differimenti del servizio, per gli obblighi fuori servizio, le notifiche e la tassa d'esenzione dall'obbligo militare.

La **protezione civile** è una di cinque organizzazioni partner della protezione della popolazione (polizia, pompieri, sanità pubblica, servizi tecnici, protezione civile). Nel Cantone dei Grigioni vi sono 2400 militi della protezione civile. Essi sono distribuiti in 12 compagnie di protezione civile regionali e in diverse formazioni speciali. La protezione civile è in particolare competente per i seguenti compiti:

- ▶ messa a disposizione dell'infrastruttura di protezione e dei mezzi per allarmare la popolazione;
- ▶ assistenza a persone alla ricerca di protezione e a senzatetto;
- ▶ protezione dei beni culturali;
- ▶ sostegno alle organizzazioni partner della protezione della popolazione, in particolare in caso di catastrofe e in situazioni di emergenza;
- ▶ rafforzamento e sostegno degli organi di condotta cantonali;
- ▶ prestazione di lavori di ripristino e interventi a favore della collettività.

Contatto

Ufficio del militare
e della protezione civile
Schloss Haldenstein
Schlossweg 4
7023 Haldenstein

Tel. +41 81 257 35 23
Fax +41 81 257 21 63
info@amz.gr.ch

www.amz.gr.ch



ZIVILSCHUTZ
PROTECZIUN CIVILA
PROTEZIONE CIVILE

Editore

Ufficio del militare e della protezione civile (UMPC) dei Grigioni
Schloss Haldenstein
Schlossweg 4
7023 Haldenstein

Download

www.djsg.gr.ch | www.amz.gr.ch | www.bevoelkungsschutz.gr.ch

Grafica e layout

GYSIN [Konzept+Gestaltung], Coira

Dipartimento di giustizia, sicurezza e sanità

Hofgraben 5 | 7000 Coira | T +41 81 257 25 13 | F +41 81 257 21 66 | info@djsg.gr.ch | www.djsg.gr.ch

Ufficio del militare e della protezione civile (UMPC) dei Grigioni

Schloss Haldenstein | Schlossweg 4 | 7023 Haldenstein | T +41 81 257 35 23 | www.amz.gr.ch



Departement für Justiz, Sicherheit und Gesundheit
Departament da justia, segirezza e sanadad
Dipartimento di giustizia, sicurezza e sanità

